

## Normelemente für Profilsysteme



Das Produktportfolio von Hanser bietet eine Vielzahl an Normelementen für die funktionale Komplettierung von Profilsystemen. Dazu gehören beispielsweise Bügelgriffe, Scharniere, Rohrklemmverbinder, Klemmhalter sowie Rastbolzen. Muttern für die T-Nuten der Profilsysteme oder die eigens von Ganter entwickelten Winkel GN 960 und GN 961 runden das spezifische Angebot ab.

### Produktfamilie Normelemente für Profilsysteme

Alle Normelemente dieser Familie sind durch ein eigenes Icon gekennzeichnet. Es erleichtert die Orientierung und zeigt auf den ersten Blick, dass es sich hier um eine Ganter-Norm mit Profilsystem-Kompatibilität handelt.

Geleitet vom konsequenten Service-Gedanken bietet Hanser gleich das passende Montageset an - im bewährten Stil einer eigenen Ganter-Norm. Die beiden hierzu neu entstandenen Normen bestehen jeweils aus Muttern für T-Nuten und Schrauben mit vier verschiedenen Kopfform-Varianten nach DIN / ISO.

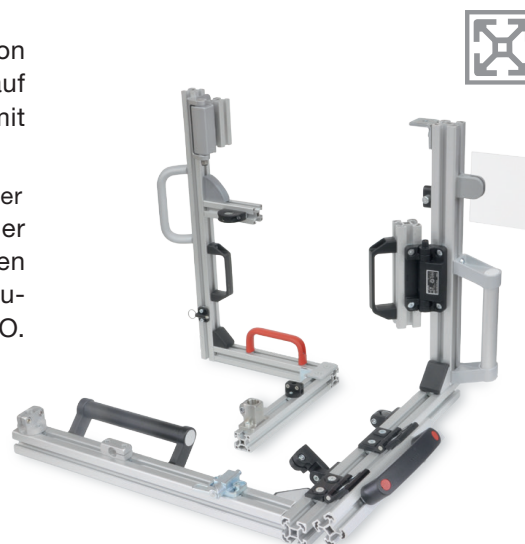

### Montagesets GN 965

Für Profilsysteme der gängigen Rastermaße 30 und 40 mm mit Nutbreiten 6 und 8 mm hält die **GN 965** → [hanser.ch](http://hanser.ch) die nötigen Schraubenkopfformen und -klemmlängen bereit – und das für alle vorkommenden Befestigungssituationen. Die Mutter, auch separat als GN 506 → [hanser.ch](http://hanser.ch) erhältlich, kann an jeder beliebigen Stelle durch Einschwenken in die Nut eingesetzt werden, wobei ein Führungssteg in Kombination mit einem Federelement (Kugel/Druckfeder) die Montage erleichtert.

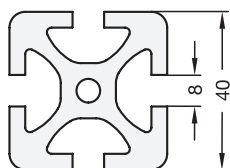
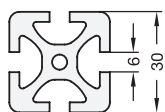

### Montagesets GN 968

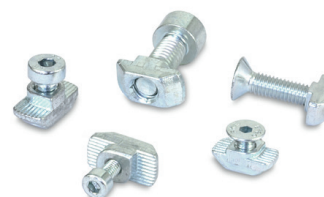
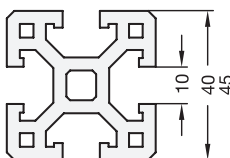
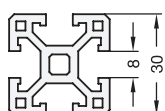

Soll die Montage auf einem Profil der Rasterungen 30, 40 oder 45 mm mit den Nutbreiten 8 und 10 mm erfolgen, dann stellt die **GN 968** (→ [hanser.ch](http://hanser.ch)) alle notwendigen Befestigungselemente bereit. Die mitgelieferte Hammerkopfmutter GN 505 → [hanser.ch](http://hanser.ch) lässt sich ebenfalls an jeder beliebigen Stelle durch Drehen in die Profilnut einbringen, was auch die Montage vormontierter Einheiten erlaubt.





## Auswahl der passenden Montagesets

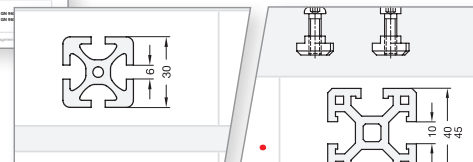

Hanser bietet eine Vielzahl an Produkten, die mit den gängigsten Profilsystemen kompatibel sind. Auf den entsprechenden Seiten für GN 965 (→ [hanser.ch](http://hanser.ch)) bzw. für GN 968 (→ [hanser.ch](http://hanser.ch)) finden Sie die Übersichtstabellen, wie Sie die passenden Montagesets auswählen.

Kompatible GN-Normen nach aufsteigenden Norm-Nummern geordnet	
Rastbolzen GN 417 → <a href="http://hanser.ch">hanser.ch</a>	
	GN 417-5-A / -B / -C GN 417-6-A / -B / -C GN 417-8-A / -B GN 417-8-C
Fuß-Klemmhalter GN 473 → <a href="http://hanser.ch">hanser.ch</a>	
	GN 473-B8-... GN 473-B10 / B12-... GN 473-B15 / B16-... GN 473-B20-...
Klemmhalter GN 477 → <a href="http://hanser.ch">hanser.ch</a>	
	GN 477-B8-... GN 477-B10 / B12-... GN 477-B15 / B16 / B20-...

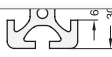

	
GN 965-6-M4-12-A GN 965-6-M5-14-A GN 965-6-M5-14-A -	- GN 965-8-M5-16-A GN 965-8-M5-16-A GN 965-8-M5-16-A
GN 965-6-M4-10-A	GN 965-8-M4-14-A

### 1. Ihr Hanser-Produkt

In der linken Spalte der Tabelle finden Sie die kompatiblen Hanser-Produkte – sortiert nach aufsteigender Normnummer. Wählen Sie hier zunächst das zu befestigende Normteil aus.

### 2. Ihr Montageset

In den rechten Spalten finden Sie die zu den ausgewählten Produkten passenden Montagesets.

Je nach Profilkontur die Norm GN 965 oder GN 968 selektieren. In der Auflistung unterhalb der Profilquerschnitte finden Sie die Bestellnummern der passenden Montagesets.